

# TERRA-LAVA

ЦВЕТОВЫЕ РЕШЕНИЯ  
FINISHES

profoffice™

involux

	<div data-bbox="480 362 611 492" style="border: 1px solid black; padding: 5px; display: inline-block;">W3</div> Белый W3					
---	---	--	--	--	--	--

# TERRA-LAVA

ЦВЕТОВЫЕ РЕШЕНИЯ  
FINISHES

profoffice™

involux

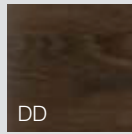
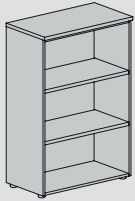

Табак

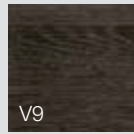

Мали

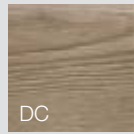

Гавана

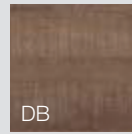

Капучино

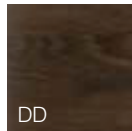
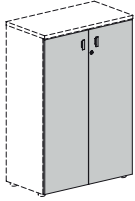

Табак

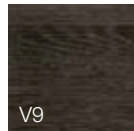

Мали

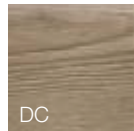

Гавана

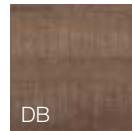

Капучино



ТОНИРОВАННОЕ СТЕКЛО / TONED GLASS  
АЛЮМИНИЙ / ALUMINIUM



ТОНИРОВАННОЕ СТЕКЛО / TONED GLASS  
ЧЕРНЫЙ АЛЮМИНИЙ / BLACK ALUMINIUM

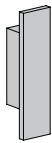

РУЧКА А / HANDLE A

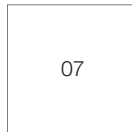

ХРОМ  
CHROME

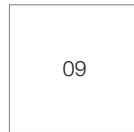

ЧЕРНЫЙ АЛЮМИНИЙ  
BLACK ALUMINIUM

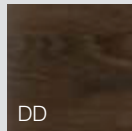
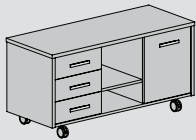

Табак

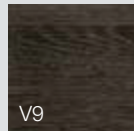

Мали

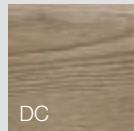

Гавана

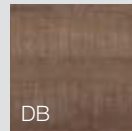

Капучино

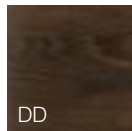

Табак



Мали

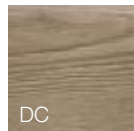

Гавана

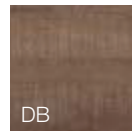

Капучино



РУЧКА В / HANDLE B

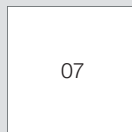

ХРОМ  
CHROME



ЧЕРНЫЙ АЛЮМИНИЙ  
BLACK ALUMINIUM

# TERRA-LAVA

ЦВЕТОВЫЕ РЕШЕНИЯ  
FINISHES

profoffice™

involux

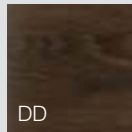
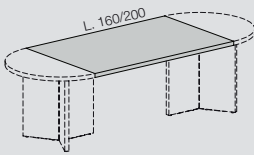

Табак

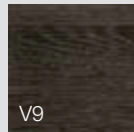

Мали

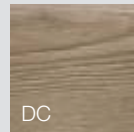

Гавана

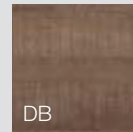

Капучино

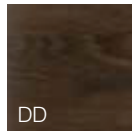
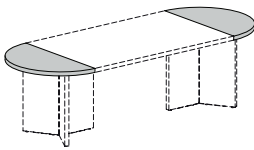

Табак

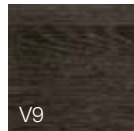

Мали

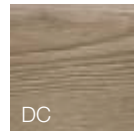

Гавана

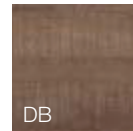

Капучино

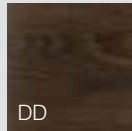
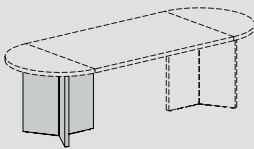

Табак

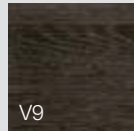

Мали

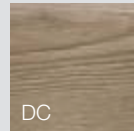

Гавана

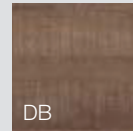

Капучино

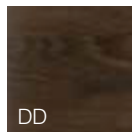
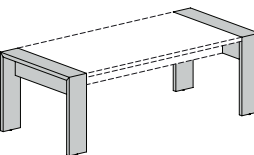

Табак

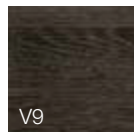

Мали

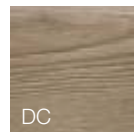

Гавана

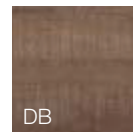

Капучино

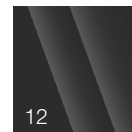

Глянец черный



Глянец серый

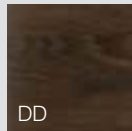
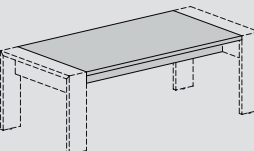

Табак

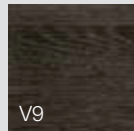

Мали

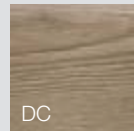

Гавана

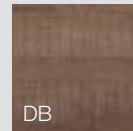

Капучино

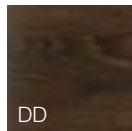
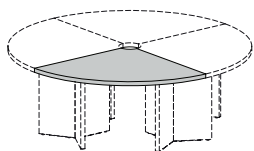

Табак



Мали

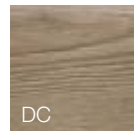

Гавана

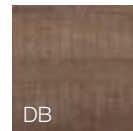

Капучино

# TERRA-LAVA

Кодировка  
CODE PATTERNS

profoffice™ involux

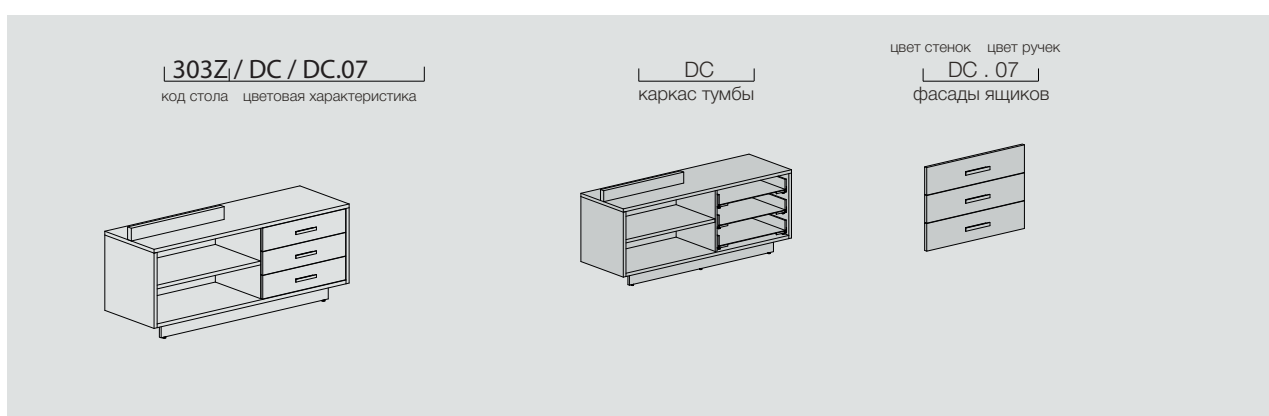
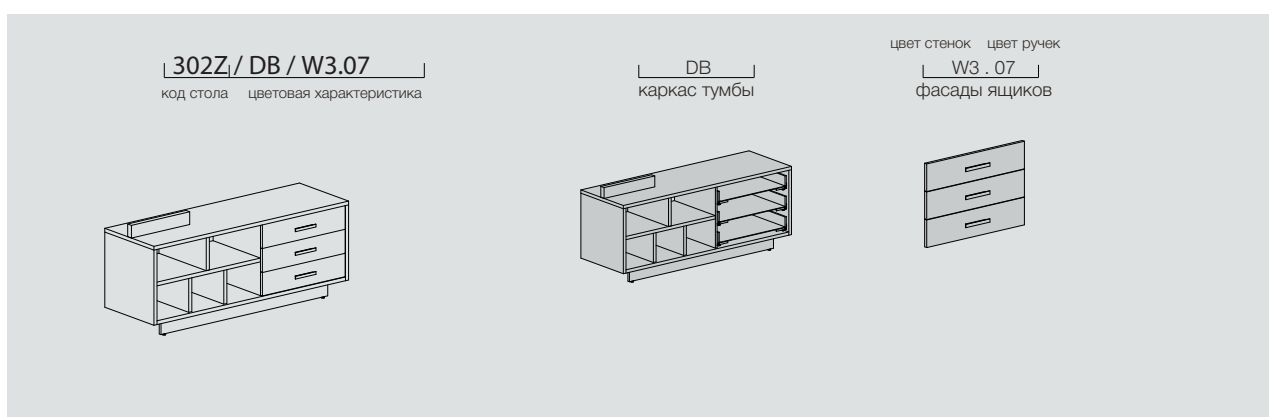
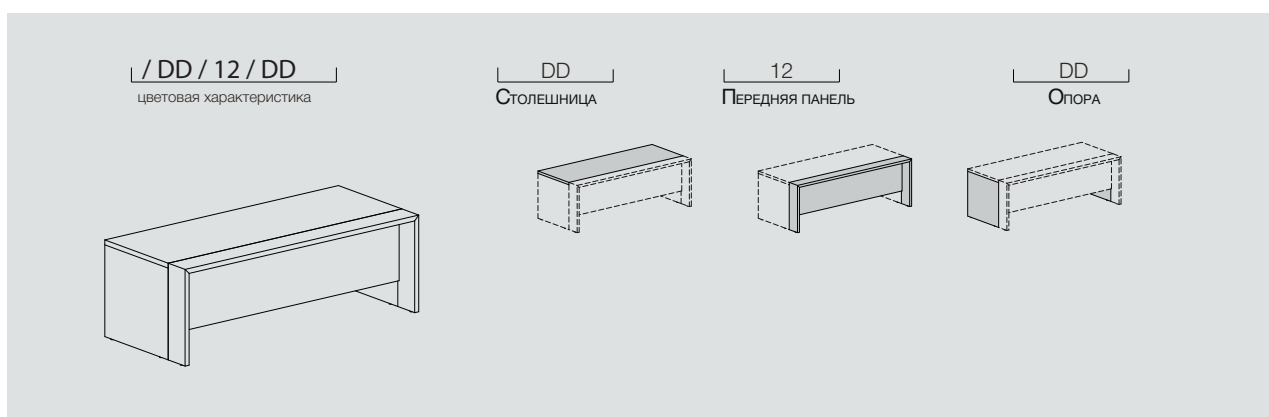
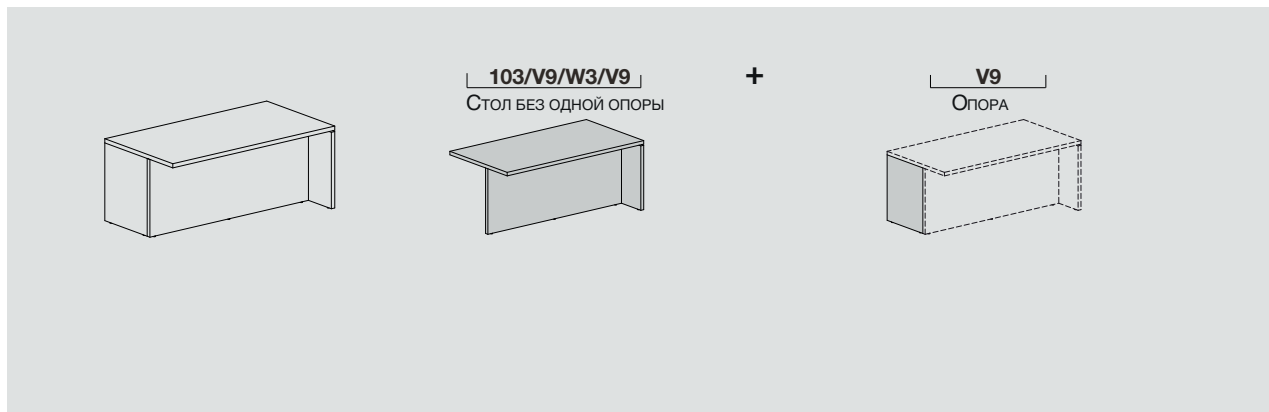

# TERRA-LAVA

Кодировка  
CODE PATTERNS

923 / V9 / V9 / V9  
код стола    цветовая характеристика

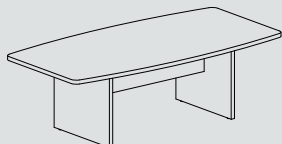

V9  
Столешница

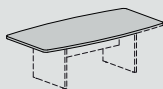

V9  
Царга стола



V9  
Опоры

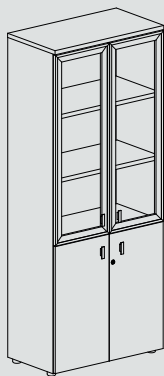
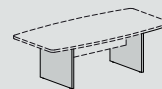

701  
код шкафа

701 / DD.09 / vo 09.09 / DD / DD  
цвет двери    цвет ручки    цвет ручки

DD.09  
дверь ДСтП



VO 09 . 09  
дверь AL.



DD  
каркас



DD  
полки

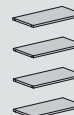

708 / DD.09 / DD

цвет двери    цвет ручки

708  
код шкафа

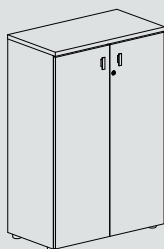



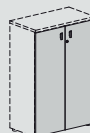





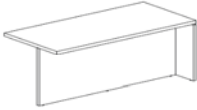
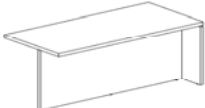
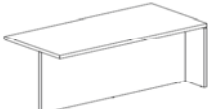
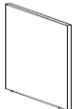

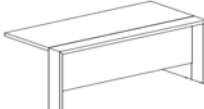

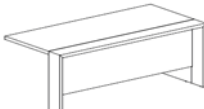

DD.09  
двери ДСтП





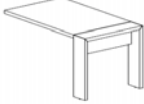
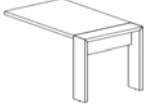

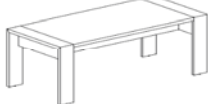
DD  
каркас





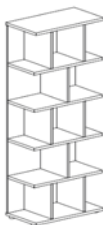

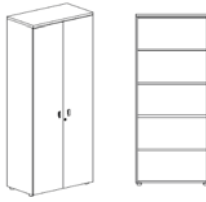
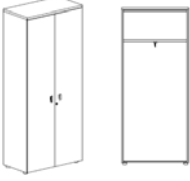
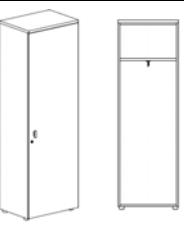

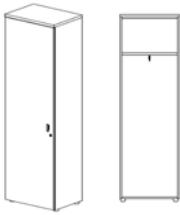

Артикул	Наименование	Размер, мм	Вес брутто, кг	Объем, м.куб	МАЛИ КАПУЧИНО	ТАБАК ГАВАНА	
103	 TERRA Стол 180 без одной опоры	1 800x950x755	102,6	0,197	281	340	
102	 TERRA Стол 200 без одной опоры	2 000x950x755	111	0,213	301	366	
101	 TERRA Стол 220 без одной опоры	2 200x950x755	119,2	0,229	323	393	
101 003	 TERRA Опора стола, 1шт	1 800x950x717	28	0,059	41	51	
302	 TERRA Сервисная / Опорная тумба, 3 ящика+полки	без замка	1 576x500x717	75,9	0,14	452	516
302Z		с замком	1 576x500x717	75,9	0,14	435	521
127	 LAVA Стол 180 без одной опоры Передняя панель и опоры МДФ глянец	1 800x950x755	117,9	0,444	708	711	
126	 LAVA Стол 200 без одной опоры Передняя панель и опоры МДФ глянец	2 000x950x755	130,2	0,489	763	767	
125	 LAVA Стол 220 без одной опоры Передняя панель и опоры МДФ глянец	2 200x950x755	140,4	0,534	817	821	
117	 LAVA Стол 180 без одной опоры Передняя панель и опоры ЛДСП	1 800x950x755	112,0	0,444	361	442	
116	 LAVA Стол 200 без одной опоры Передняя панель и опоры ЛДСП	2 000x950x755	123,2	0,489	390	473	

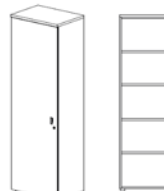
Артикул	Наименование	Размер, мм	Вес брутто, кг	Объем, м.куб	МАЛИ КАПУЧИНО	ТАБАК ГАВАНА
115	 LAVA Стол 220 без одной опоры Передняя панель и опоры ЛДСП	2 200x950x755	132,4	0,534	410	504
121 003	 LAVA Опора стола, 1шт	750x717x38	13,8	0,027	52	61
303	 LAVA Сервисная / Опорная тумба, 3 ящика+полки	без замка 1 576x500x717	74	0,152	426	496
303Z		с замком 1 576x500x717	74	0,152	431	477
301	 LAVA / TERRA Приставка к столу	900x500x755	25	0,05	114	131
401	 LAVA Брифинг-приставка, Опоры МДФ глянец	1 400x800x755	64,1	0,209	421	421
411	 LAVA Брифинг-приставка, Опоры ЛДСП	1 400x800x755	60,4	0,209	237	323
501	 LAVA / TERRA Тумба подкатная, 3 ящ.	408x500x593	25,6	0,114	181	199
601	 LAVA / TERRA Приставка подкат, 3 ящ+дв	1 232x530x617	64,5	0,358	289	353
929	 LAVA / TERRA Стол для переговоров 220, Опоры - ДСП	2 200x1 000x755	142,4	0,54	439	519
930	 LAVA Стол для переговоров 220, Опоры - глянец	2 200x1 000x755	151,2	0,54	936	941
712	 LAVA / TERRA Шкаф для бумаг Н.83	802x440x826	45,5	0,091	179	229

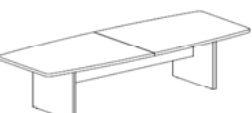
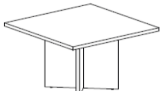
Артикул	Наименование	Размер, мм	Вес брутто, кг	Объем, м.куб	МАЛИ КАПУЧИНО	ТАБАК ГАВАНА
710	 LAVA / TERRA Стеллаж с асимметричными полками Н.121	802x440x1 209	47,8	0,095	185	235
709	 LAVA / TERRA Шкаф стекл.двери Н.121	802x440x1 209	86	0,178	415	471
708	 LAVA / TERRA Шкаф дер.двери Н.121	802x440x1 209	63,1	0,127	235	305
707	 LAVA / TERRA Стеллаж Н.198	802x440x1 975	74,1	0,137	273	351
701	 LAVA / TERRA Шкаф комбинированный (двери дерево+стекло) Н.198	802x440x1 975	122	0,258	563	655
704	 LAVA / TERRA Шкаф для бумаг, двери Н.198	802x440x1 975	98,4	0,204	341	449
702	 LAVA / TERRA Гардероб Н.198 L.80	802x440x1 975	83,5	0,187	275	363
723	 LAVA / TERRA Гардероб L.60 RH	602x440x1 975	67,4	0,18	225	301

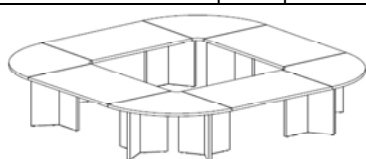
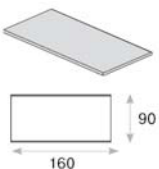
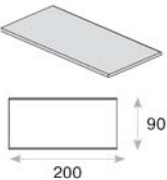
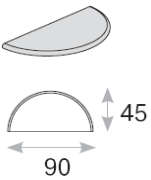
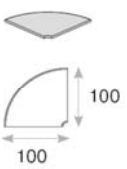
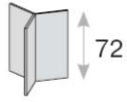
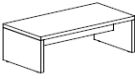

Артикул	Наименование	Размер, мм	Вес брутто, кг	Объем, м.куб	МАЛИ КАПУЧИНО	ТАБАК ГАВАНА
724	 LAVA / TERRA Гардероб L.60 LH	602x440x1 975	67,4	0,18	225	301
725	 LAVA / TERRA Шкаф для бумаг, двери Н.198 L.60 RH	602x440x1 975	78,4	0,193	274	365
726	 LAVA / TERRA Шкаф для бумаг, двери Н.198 L.60 LH	602x440x1 975	78,4	0,193	274	365
923	 LAVA / TERRA Стол переговоров 240x120xH.75,5	2 400x1 200x755	105,7	0,204	344	435
925	 LAVA / TERRA Стол переговоров 320x120xH.75,5	3 200x1 200x755	134,5	0,259	479	599
927	 LAVA / TERRA Стол переговоров 120x120xH.75,5	1 200x1 200x775	65,6	0,123	242	297
921	 LAVA / TERRA Стол переговоров 250x90	2 500x900x755	92,4	0,172	431	505
922	 LAVA / TERRA Стол переговоров 290x90	2 900x900x755	101,4	0,188	455	535
924	 LAVA / TERRA Стол переговоров 360x200	3 600x2 000x755	271	0,522	1284	1508

Артикул	Наименование	Размер, мм	Вес брутто, кг	Объем, м.куб	МАЛИ КАПУЧИНО	ТАБАК ГАВАНА
составной	 LAVA / TERRA Стол переговоров D200	2 000x2 000x755	159,2	0,32	824	960
составной	 LAVA / TERRA Стол переговоров 360x360	3 600x3 600x755	383	0,724	1744	2056
921 010	 LAVA / TERRA Столешница L.160	1 600x900x38	36,4	0,068	119	149
921 011	 LAVA / TERRA Столешница L.200	2 000x900x38	45,4	0,084	143	179
921 012	 LAVA / TERRA Сегмент 180*	900x450x38	8,4	0,019	45	53
921 013	 LAVA / TERRA Сегмент 90*	1 000x1 000x38	20,2	0,047	95	115
921 003	 LAVA / TERRA Опора стола переговоров Y	557x643x717	19,6	0,033	111	125
801	 LAVA / TERRA Стол кофейный	1 200x600x400	34,8	0,065	215	267

\*Срок поставки изделий под заказ - 4 недели