

SLOT

Встраиваемый без рамки

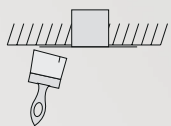

Встраиваемый с рамкой



Встраиваемые светильники акцентного освещения

Источник света - COB-светодиод TRIDONIC (Австрия)
Источник питания - TRIDONIC (Австрия)
Цветовая температура - 3000K/4000K
Индекс цветопередачи (RA) >90

Угол свечения - 40°
Индекс «MAGIC» - с асимметричной линзой 35°x70° или 70° x70°

Материал корпуса - алюминий
Стандартный цвет - белый (RAL-9003), серебро (RAL-9006),
черный (RAL-9005)

Нестандартный цвет - любой цвет по шкале RAL
Диммирование (опционально) - Протоколы DALI / 0-10/TRIAC



Powered by
TRIDONIC

SLOT V

Встраиваемый акцентный светильник с декоративной рамкой

Наименование	Мощность	Световой поток	Размеры, мм
SLOT.V x3	6Вт	870 лм	52x128x56
SLOT.V x5	10Вт	1450 лм	52x204x56
SLOT.V x10	20Вт	2900 лм	52x394x56
SLOT.V 3x3	18Вт	2610 лм	128x128x56
SLOT.V x3.MAGIC	6Вт	870 лм	52x128x56
SLOT.V x5.MAGIC	10Вт	1450 лм	52x204x56
SLOT.V x10.MAGIC	20Вт	2900 лм	52x394x56
SLOT.V 3x3.MAGIC	18Вт	2610 лм	128x128x56

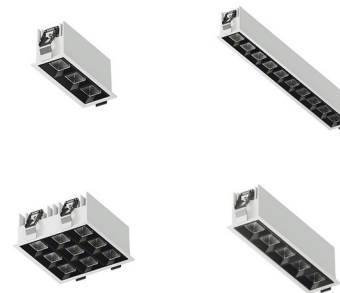
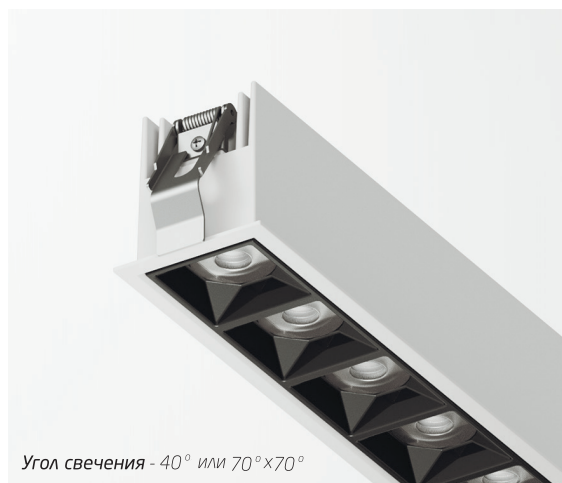
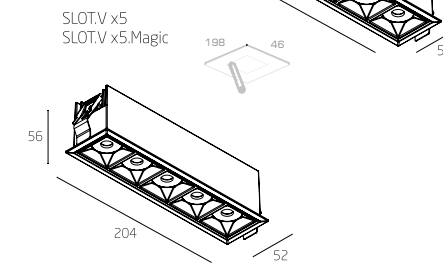
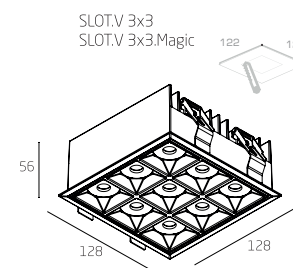
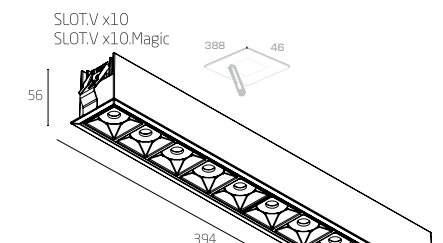
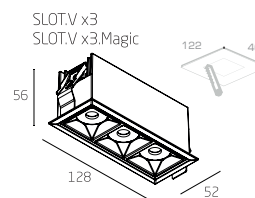
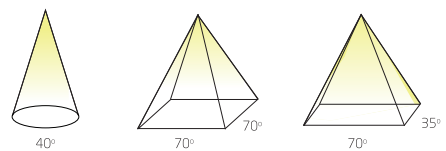
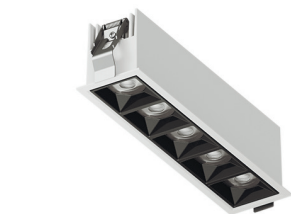



SLOT VZ

Безрамочный встраиваемый акцентный светильник

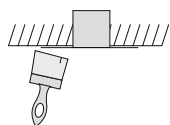

Наименование	Мощность	Световой поток	Размеры, мм
SLOT.VZ x3	6Вт	870 лм	52x128x56
SLOT.VZ x5	10Вт	1450 лм	52x204x56
SLOT.VZ x10	20Вт	2900 лм	52x394x56
SLOT.VZ 3x3	18Вт	2610 лм	128x128x56
SLOT.VZ 3x3.MAGIC	6Вт	870 лм	52x128x56
SLOT.VZ x5.MAGIC	10Вт	1450 лм	52x204x56
SLOT.VZ x10.MAGIC	20Вт	2900 лм	52x394x56
SLOT.VZ 3x3.MAGIC	18Вт	2610 лм	128x128x56

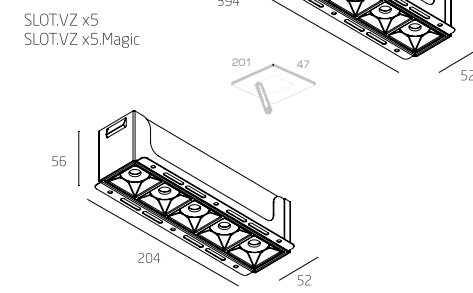
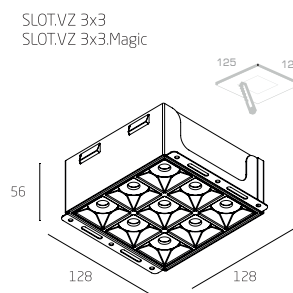
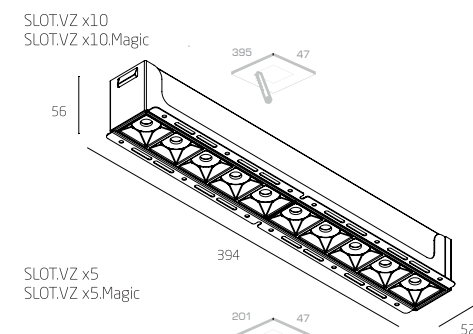
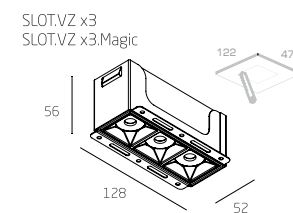
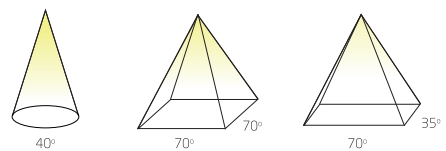

Встраиваемый светодиодный светильник с декоративной рамкой

SLOT V/SLOT V.Magic

SLOT.V x3	6Вт	870Лм	3000К/4000К/5000К	TRIDONIC COB
SLOT.V x5	10Вт	1450Лм	3000К/4000К/5000К	TRIDONIC COB
SLOT.V x10	20Вт	2900Лм	3000К/4000К/5000К	TRIDONIC COB
SLOT.V 3x3	18Вт	2610Лм	3000К/4000К/5000К	TRIDONIC COB

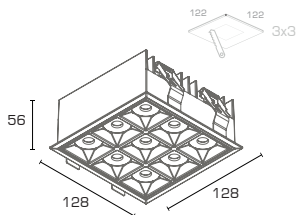
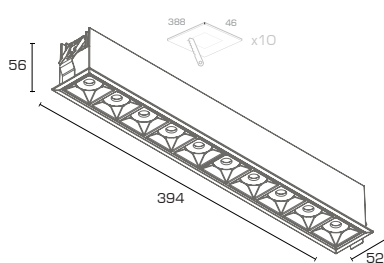
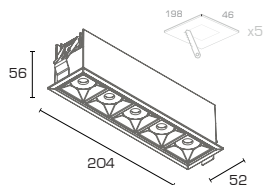
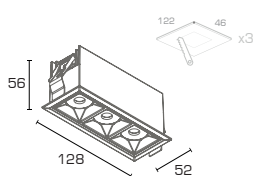

Источник питания: TRIDONIC

Способ монтажа: встраиваемый

Угол рассеивания 40°. Индекс «Magic» ассиметричная линза 35° x 70°

Алюминиевый корпус

Номинальное напряжение, 220±10В. Частота, 50Гц

Диммирование (регулировка) уровня яркости (опционально на заказ)
Протоколы DALI / 0-10V / TRIAC

Инструкция по установке

1. Подготовить в потолке отверстие по указанным размерам

2. Подключите светильник к сети

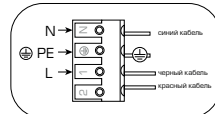
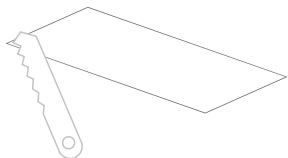

3. Отожмите клипсы и установите светильник в отверстие

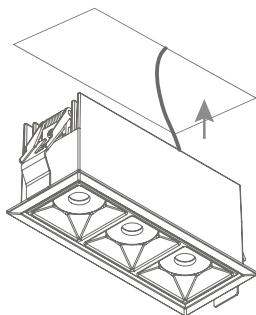

Все работы по монтажу и установке светильников, замене ламп и техническому обслуживанию следует проводить при отключенном напряжении питания.

ОБЩИЕ СВЕДЕНИЯ.

- Светильники предназначены для общего или комбинированного освещения помещений общественно–административных зданий, офисов, предприятий торговли и общественного питания и других аналогичных помещений, а также для освещения жилых помещений. Способ монтажа – встраиваемый.
- Очистка светильника от пыли и грязи производится только с помощью сухой тканевой салфеткой, без применения чистящих средств, органических растворителей и других легковоспламеняющихся жидкостей.

ТРЕБОВАНИЯ ПО БЕЗОПАСНОСТИ.

- Все работы по установке и техническому обслуживанию необходимо проводить только при отключенном напряжении питающей сети в соответствии с прилагаемой инструкцией.
- Электромонтажные работы должны производиться только квалифицированным персоналом, имеющим соответствующий допуск на проведение работ.

ГАРАНТИЙНЫЕ ОБЯЗАТЕЛЬСТВА.

- Гарантийный срок эксплуатации 36 месяцев со дня продажи при соблюдении потребителем условий эксплуатации.
- В случае выхода светильника из строя во время гарантийного срока, при соблюдении правил эксплуатации, потребитель предъявляет претензии в установленном порядке.
- За неправильную транспортировку, хранение, монтаж и эксплуатацию светильников, предприятие–изготовитель ответственности не несет.

ГАРАНТИЙНЫЙ ТАЛОН

Производитель: ООО «ФАЛДИ» Обособленное подразделение
Владимирская обл., Киржачский р–н, с. Филипповское, ул. Сельская Новь, д.1 / 1Г
тел.: +7 (495) 127–07–43
info@faldi.ru
www.faldi.ru

Дата продажи ____ . ____ . 20__ год

Продавец _____ {подпись, штамп магазина}

