



The Place for Ideas

# BIGA

Design Favaretto & Partners

modello: BA1  
codice: 4BAAT02

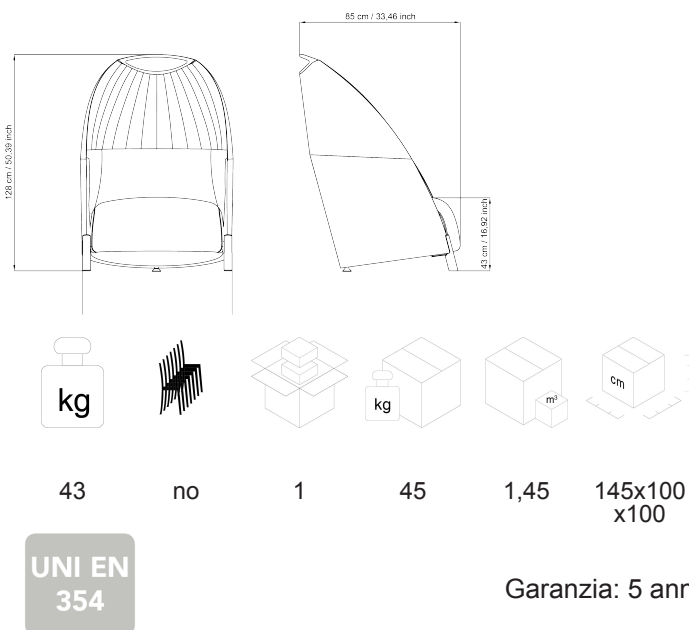

## DESCRIZIONE

Biga, poltrona acustica versione alta monocolore, con maniglia, piedini.

**STRUTTURA:** monoscocca in multistrato di faggio spessore 22 mm.

**SEDILE/SCHIENALE:** imbottitura in poliuretano espanso flessibile ignifuga, assorbimento acustico nella versione alta con struttura interna alveolare..

**GAMBE:** piedini in poliuretano rigido nero con inserto in acciaio.

**ACUSTICA:** Nella versione alta, la particolare struttura in multistrato di faggio ad alveolo, è stata studiata in modo da deviare i raggi di curvatura sonora per azzerare il riverbero.

## MANUTENZIONE

**PARTI CROMATE:** Pulire con panno morbido imbevuto leggermente con un prodotto per la pulizia dell'acciaio

**PARTI IN PLASTICA:** Pulire con panno morbido leggermente umido d'acqua senza insistere e ripassare poi con panno asciutto.

**PARTI VERNICIATE:** Pulire con panno morbido imbevuto leggermente umido d'acqua e ripassare poi con panno asciutto

**PARTI IN ALLUMINIO:** Per la pulizia impiegare prodotti specifici per la lucidatura dei metalli, al fine di rallentare l'ossidazione naturale dovuta al contatto con le mani. Le parti in alluminio bruniscono naturalmente. LUXY raccomanda di non usare detergenti aggressivi.

**TESSUTO:** Per i tessuti stendere qualche goccia di detergente neutro su un panno umido ben strizzato, passarlo delicatamente sulla seduta e lasciarlo asciugare. Vedi schede rivestimenti nella cartella rivestimenti LUXY. LUXY raccomanda vivamente l'impiego di prodotti ecologici

**PELLE:** La pelle è un prodotto naturale. Le imperfezioni presenti sulla pelle conferiscono al materiale il suo aspetto inconfondibile. In presenza di macchie eliminarle con un panno in lana morbida. In caso di sporco più ostinato, utilizzare esclusivamente prodotti per pelle tinta con coloranti anilini. Non esporre la pelle ai raggi diretti del sole. LUXY raccomanda vivamente l'impiego di prodotti ecologici.

## MATERIALI E RICICLABILITÀ



# BIGA

Design Favaretto & Partners

modello: BA2  
codice: 4BAAT04

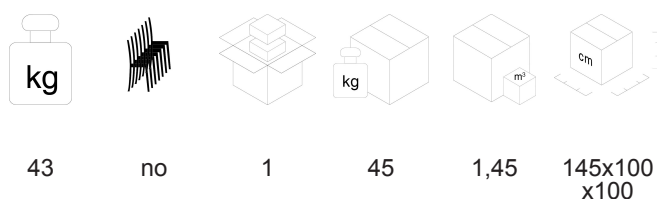
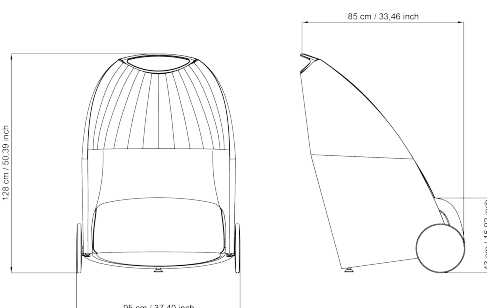
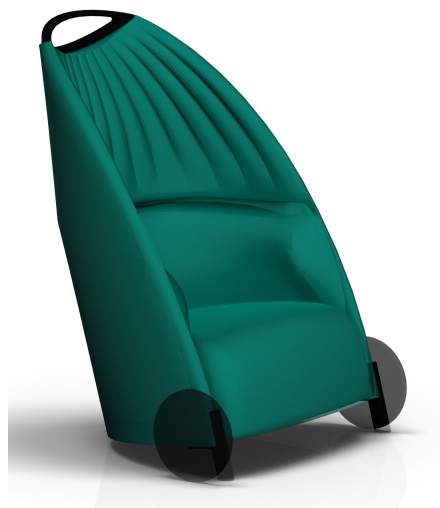

UNI EN  
354

Garanzia: 5 anni

## DESCRIZIONE

Biga, poltrona acustica versione alta monocolore, con maniglia, ruote.

**STRUTTURA:** monoscocca in multistrato di faggio spessore 22 mm.

**SEDILE/SCHIENALE:** imbottitura in poliuretano espanso flessibile ignifuga, assorbimento acustico nella versione alta con struttura interna alveolare..

**GAMBE:** ruote in poliuretano rigido nero con inserto in acciaio.

**ACUSTICA:** Nella versione alta, la particolare struttura in multistrato di faggio ad alveolo, è stata studiata in modo da deviare i raggi di curvatura sonora per azzerare il riverbero.

## MANUTENZIONE

**PARTI CROMATE:** Pulire con panno morbido imbevuto leggermente con un prodotto per la pulizia dell'acciaio

**PARTI IN PLASTICA:** Pulire con panno morbido leggermente umido d'acqua senza insistere e ripassare poi con panno asciutto.

**PARTI VERNICIATE:** Pulire con panno morbido imbevuto leggermente umido d'acqua e ripassare poi con panno asciutto

**PARTI IN ALLUMINIO:** Per la pulizia impiegare prodotti specifici per la lucidatura dei metalli, al fine di rallentare l'ossidazione naturale dovuta al contatto con le mani. Le parti in alluminio bruniscono naturalmente. LUXY raccomanda di non usare detergenti aggressivi.

**TESSUTO:** Per i tessuti stendere qualche goccia di detergente neutro su un panno umido ben strizzato, passarlo delicatamente sulla seduta e lasciarlo asciugare. Vedi schede rivestimenti nella cartella rivestimenti LUXY. LUXY raccomanda vivamente l'impiego di prodotti ecologici

**PELLE:** La pelle è un prodotto naturale. Le imperfezioni presenti sulla pelle conferiscono al materiale il suo aspetto inconfondibile. In presenza di macchie eliminarle con un panno in lana morbida. In caso di sporco più ostinato, utilizzare esclusivamente prodotti per pelle tinta con coloranti anilini. Non esporre la pelle ai raggi diretti del sole. LUXY raccomanda vivamente l'impiego di prodotti ecologici.

## MATERIALI E RICICLABILITÀ

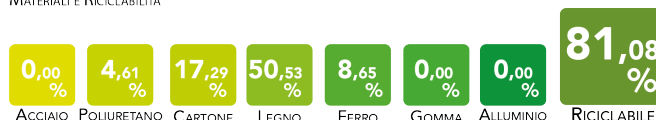

# BIGA

Design Favaretto & Partners

modello: BA3  
codice: 4BAAT06

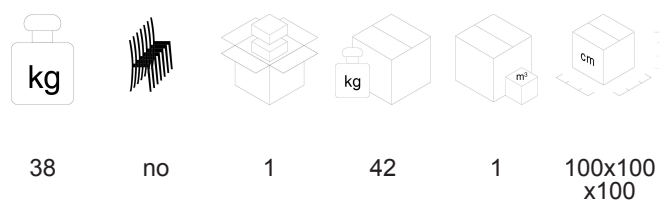
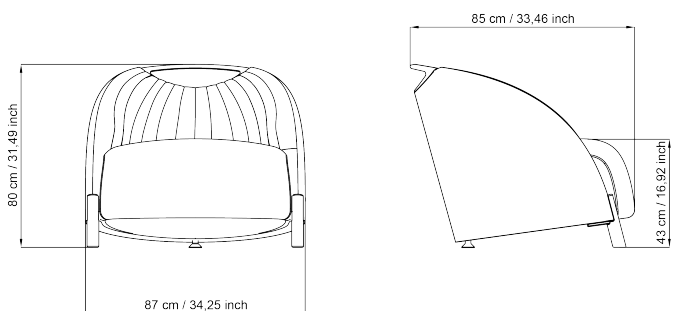

UNI EN  
354

Garanzia: 5 anni

## DESCRIZIONE

Biga, poltrona versione bassa monocolore, con maniglia, piedini.

**STRUTTURA:** monoscocca in multistrato di faggio spessore 22 mm.

**SEDILE/SCHIENALE:** imbottitura in poliuretano espanso flessibile ignifuga, assorbimento acustico nella versione alta con struttura interna alveolare..

**GAMBE:** piedini in poliuretano rigido nero con inserto in acciaio.

## MANUTENZIONE

**PARTI CROMATE:** Pulire con panno morbido imbevuto leggermente con un prodotto per la pulizia dell'acciaio

**PARTI IN PLASTICA:** Pulire con panno morbido leggermente umido d'acqua senza insistere e ripassare poi con panno asciutto.

**PARTI VERNICIATE:** Pulire con panno morbido imbevuto leggermente umido d'acqua e ripassare poi con panno asciutto

**PARTI IN ALLUMINIO:** Per la pulizia impiegare prodotti specifici per la lucidatura dei metalli, al fine di rallentare l'ossidazione naturale dovuta al contatto con le mani. Le parti in alluminio bruniscono naturalmente. LUXY raccomanda di non usare detergenti aggressivi.

**TESSUTO:** Per i tessuti stendere qualche goccia di detergente neutro su un panno umido ben strizzato, passarlo delicatamente sulla seduta e lasciarlo asciugare. Vedi schede rivestimenti nella cartella rivestimenti LUXY. LUXY raccomanda vivamente l'impiego di prodotti ecologici

**PELLE:** La pelle è un prodotto naturale. Le imperfezioni presenti sulla pelle conferiscono al materiale il suo aspetto inconfondibile. In presenza di macchie eliminarle con un panno in lana morbida. In caso di sporco più ostinato, utilizzare esclusivamente prodotti per pelle tinta con coloranti anilini. Non esporre la pelle ai raggi diretti del sole. LUXY raccomanda vivamente l'impiego di prodotti ecologici.

## MATERIALI E RICICLABILITÀ

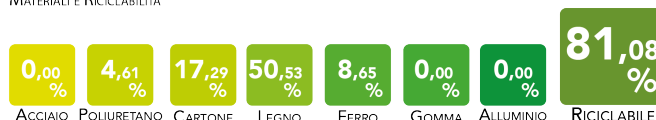

# BIGA

Design Favaretto & Partners

modello: BA4  
codice: 4BAAT08

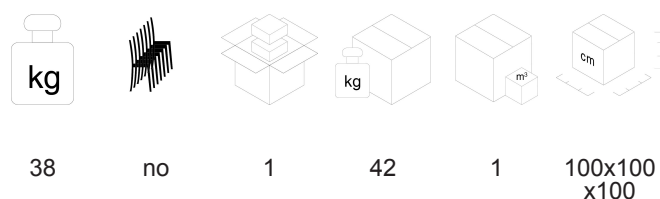
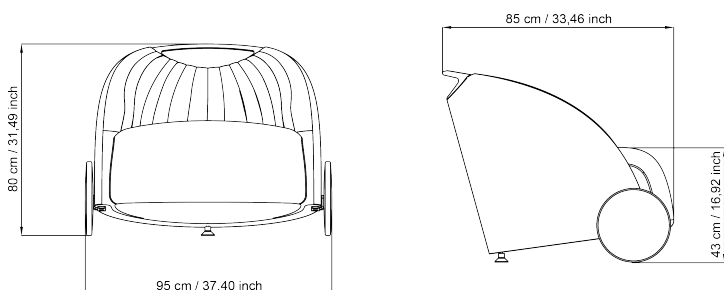
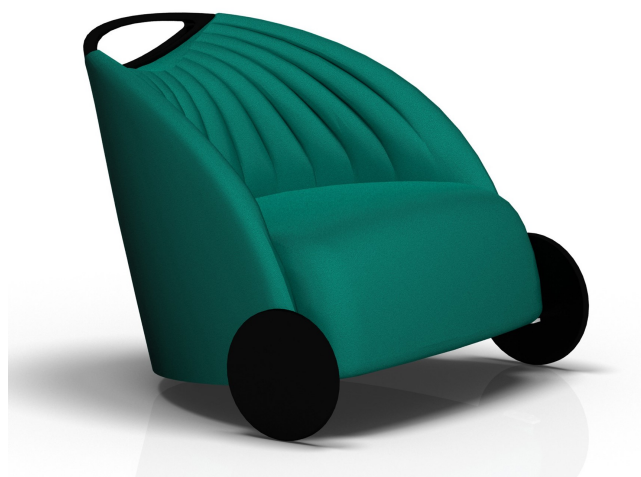

UNI EN  
354

Garanzia: 5 anni

## DESCRIZIONE

Biga, poltrona versione bassa monocolore, con maniglia, ruote.

**STRUTTURA:** monoscocca in multistrato di faggio spessore 22 mm.

**SEDILE/SCHIENALE:** imbottitura in poliuretano espanso flessibile ignifuga, assorbimento acustico nella versione alta con struttura interna alveolare..

**GAMBE:** ruote in poliuretano rigido nero con inserto in acciaio.

## MANUTENZIONE

**PARTI CROMATE:** Pulire con panno morbido imbevuto leggermente con un prodotto per la pulizia dell'acciaio

**PARTI IN PLASTICA:** Pulire con panno morbido leggermente umido d'acqua senza insistere e ripassare poi con panno asciutto.

**PARTI VERNICIATE:** Pulire con panno morbido imbevuto leggermente umido d'acqua e ripassare poi con panno asciutto

**PARTI IN ALLUMINIO:** Per la pulizia impiegare prodotti specifici per la lucidatura dei metalli, al fine di rallentare l'ossidazione naturale dovuta al contatto con le mani. Le parti in alluminio bruniscono naturalmente. LUXY raccomanda di non usare detergenti aggressivi.

**TESSUTO:** Per i tessuti stendere qualche goccia di detergente neutro su un panno umido ben strizzato, passarlo delicatamente sulla seduta e lasciarlo asciugare. Vedi schede rivestimenti nella cartella rivestimenti LUXY. LUXY raccomanda vivamente l'impiego di prodotti ecologici

**PELLE:** La pelle è un prodotto naturale. Le imperfezioni presenti sulla pelle conferiscono al materiale il suo aspetto inconfondibile. In presenza di macchie eliminarle con un panno in lana morbida. In caso di sporco più ostinato, utilizzare esclusivamente prodotti per pelle tinta con coloranti anilini. Non esporre la pelle ai raggi diretti del sole. LUXY raccomanda vivamente l'impiego di prodotti ecologici.

## MATERIALI E RICICLABILITÀ

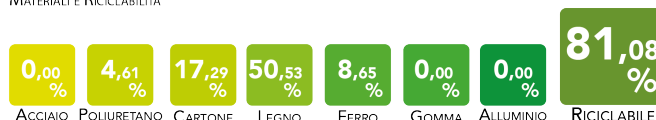

# BIGA

Design Favaretto & Partners

modello: BA5  
codice: 4BAAT10

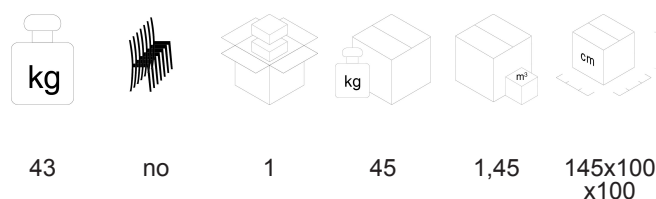
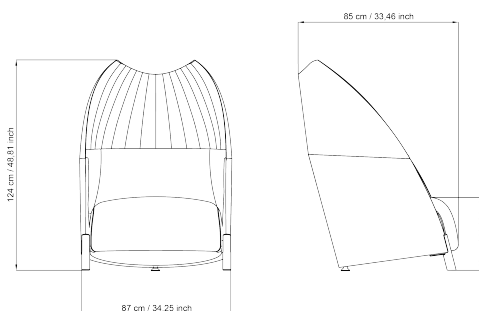

UNI EN  
354

Garanzia: 5 anni

## DESCRIZIONE

Biga, poltrona acustica versione alta monocolore, senza maniglia, piedini.

**STRUTTURA:** monoscocca in multistrato di faggio spessore 22 mm.

**SEDILE/SCHIENALE:** imbottitura in poliuretano espanso flessibile ignifuga, assorbimento acustico nella versione alta con struttura interna alveolare..

**GAMBE:** piedini in poliuretano rigido nero con inserto in acciaio.

**ACUSTICA:** Nella versione alta, la particolare struttura in multistrato di faggio ad alveolo, è stata studiata in modo da deviare i raggi di curvatura sonora per azzerare il riverbero.

## MANUTENZIONE

**PARTI CROMATE:** Pulire con panno morbido imbevuto leggermente con un prodotto per la pulizia dell'acciaio

**PARTI IN PLASTICA:** Pulire con panno morbido leggermente umido d'acqua senza insistere e ripassare poi con panno asciutto.

**PARTI VERNICIATE:** Pulire con panno morbido imbevuto leggermente umido d'acqua e ripassare poi con panno asciutto

**PARTI IN ALLUMINIO:** Per la pulizia impiegare prodotti specifici per la lucidatura dei metalli, al fine di rallentare l'ossidazione naturale dovuta al contatto con le mani. Le parti in alluminio bruniscono naturalmente. LUXY raccomanda di non usare detergenti aggressivi.

**TESSUTO:** Per i tessuti stendere qualche goccia di detergente neutro su un panno umido ben strizzato, passarlo delicatamente sulla seduta e lasciarlo asciugare. Vedi schede rivestimenti nella cartella rivestimenti LUXY. LUXY raccomanda vivamente l'impiego di prodotti ecologici

**PELLE:** La pelle è un prodotto naturale. Le imperfezioni presenti sulla pelle conferiscono al materiale il suo aspetto inconfondibile. In presenza di macchie eliminarle con un panno in lana morbida. In caso di sporco più ostinato, utilizzare esclusivamente prodotti per pelle tinta con coloranti anilini. Non esporre la pelle ai raggi diretti del sole. LUXY raccomanda vivamente l'impiego di prodotti ecologici.

## MATERIALI E RICICLABILITÀ

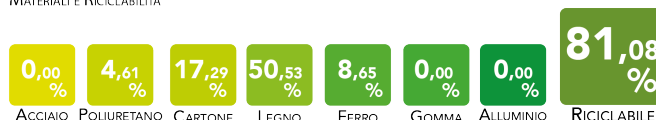

# BIGA

Design Favaretto & Partners

modello: BA6  
codice: 4BAAT12

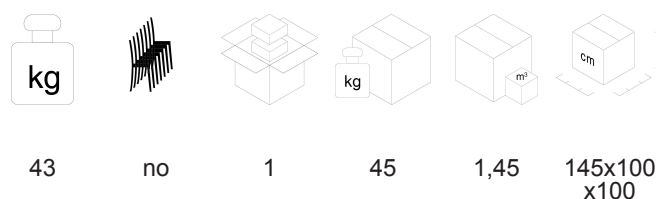
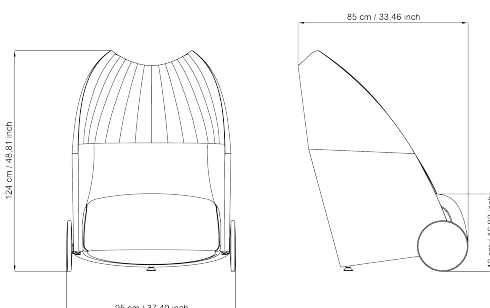
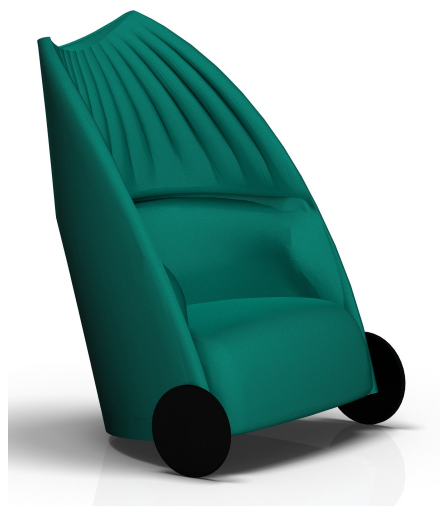

UNI EN  
354

Garanzia: 5 anni

## DESCRIZIONE

Biga, poltrona acustica versione alta monocolore, senza maniglia, ruote.

**STRUTTURA:** monoscocca in multistrato di faggio spessore 22 mm.

**SEDILE/SCHIENALE:** imbottitura in poliuretano espanso flessibile ignifuga, assorbimento acustico nella versione alta con struttura interna alveolare..

**GAMBE:** ruote in poliuretano rigido nero con inserto in acciaio.

**ACUSTICA:** Nella versione alta, la particolare struttura in multistrato di faggio ad alveolo, è stata studiata in modo da deviare i raggi di curvatura sonora per azzerare il riverbero.

## MANUTENZIONE

**PARTI CROMATE:** Pulire con panno morbido imbevuto leggermente con un prodotto per la pulizia dell'acciaio

**PARTI IN PLASTICA:** Pulire con panno morbido leggermente umido d'acqua senza insistere e ripassare poi con panno asciutto.

**PARTI VERNICIATE:** Pulire con panno morbido imbevuto leggermente umido d'acqua e ripassare poi con panno asciutto

**PARTI IN ALLUMINIO:** Per la pulizia impiegare prodotti specifici per la lucidatura dei metalli, al fine di rallentare l'ossidazione naturale dovuta al contatto con le mani. Le parti in alluminio bruniscono naturalmente. LUXY raccomanda di non usare detergenti aggressivi.

**TESSUTO:** Per i tessuti stendere qualche goccia di detergente neutro su un panno umido ben strizzato, passarlo delicatamente sulla seduta e lasciarlo asciugare. Vedi schede rivestimenti nella cartella rivestimenti LUXY. LUXY raccomanda vivamente l'impiego di prodotti ecologici

**PELLE:** La pelle è un prodotto naturale. Le imperfezioni presenti sulla pelle conferiscono al materiale il suo aspetto inconfondibile. In presenza di macchie eliminarle con un panno in lana morbida. In caso di sporco più ostinato, utilizzare esclusivamente prodotti per pelle tinta con coloranti anilini. Non esporre la pelle ai raggi diretti del sole. LUXY raccomanda vivamente l'impiego di prodotti ecologici.

## MATERIALI E RICICLABILITÀ

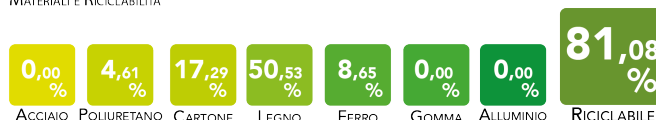

# BIGA

Design Favaretto & Partners

modello: BA7  
codice: 4BAAT14

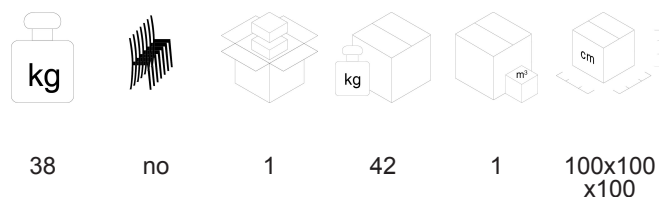
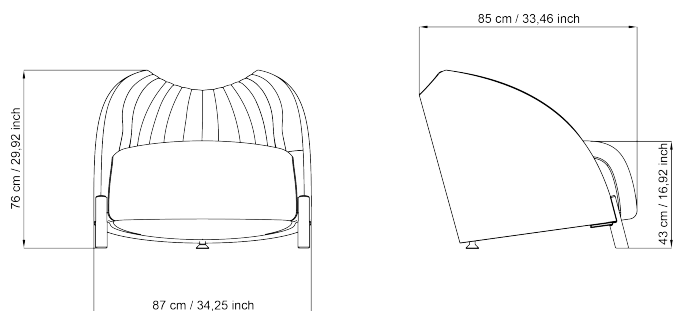

UNI EN  
354

Garanzia: 5 anni

## DESCRIZIONE

Biga, poltrona versione bassa monocolore, senza maniglia, piedini.

**STRUTTURA:** monoscocca in multistrato di faggio spessore 22 mm.

**SEDILE/SCHIENALE:** imbottitura in poliuretano espanso flessibile ignifuga, assorbimento acustico nella versione alta con struttura interna alveolare..

**GAMBE:** piedini in poliuretano rigido nero con inserto in acciaio.

## MANUTENZIONE

**PARTI CROMATE:** Pulire con panno morbido imbevuto leggermente con un prodotto per la pulizia dell'acciaio

**PARTI IN PLASTICA:** Pulire con panno morbido leggermente umido d'acqua senza insistere e ripassare poi con panno asciutto.

**PARTI VERNICIATE:** Pulire con panno morbido imbevuto leggermente umido d'acqua e ripassare poi con panno asciutto

**PARTI IN ALLUMINIO:** Per la pulizia impiegare prodotti specifici per la lucidatura dei metalli, al fine di rallentare l'ossidazione naturale dovuta al contatto con le mani. Le parti in alluminio bruniscono naturalmente. LUXY raccomanda di non usare detergenti aggressivi.

**TESSUTO:** Per i tessuti stendere qualche goccia di detergente neutro su un panno umido ben strizzato, passarlo delicatamente sulla seduta e lasciarlo asciugare. Vedi schede rivestimenti nella cartella rivestimenti LUXY. LUXY raccomanda vivamente l'impiego di prodotti ecologici

**PELLE:** La pelle è un prodotto naturale. Le imperfezioni presenti sulla pelle conferiscono al materiale il suo aspetto inconfondibile. In presenza di macchie eliminarle con un panno in lana morbida. In caso di sporco più ostinato, utilizzare esclusivamente prodotti per pelle tinta con coloranti anilini. Non esporre la pelle ai raggi diretti del sole. LUXY raccomanda vivamente l'impiego di prodotti ecologici.

## MATERIALI E RICICLABILITÀ

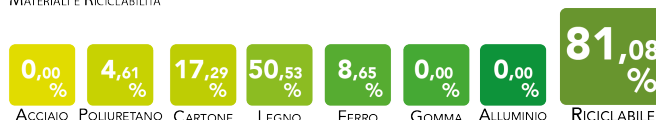



# BIGA

Design Favaretto & Partners

modello: BA8  
codice: 4BAAT16

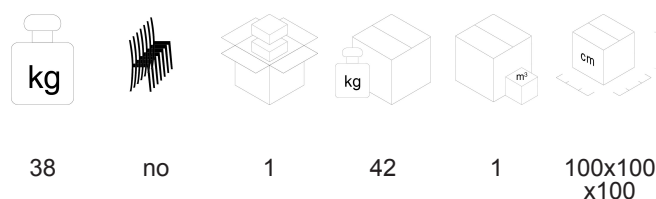
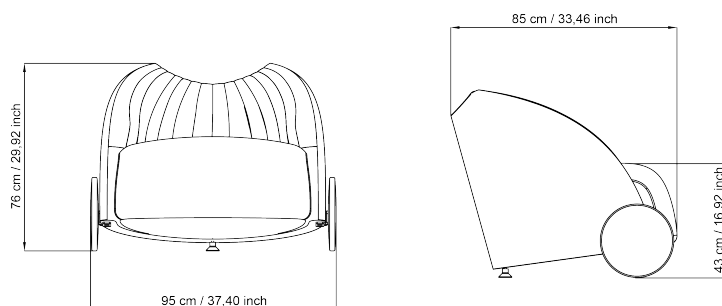
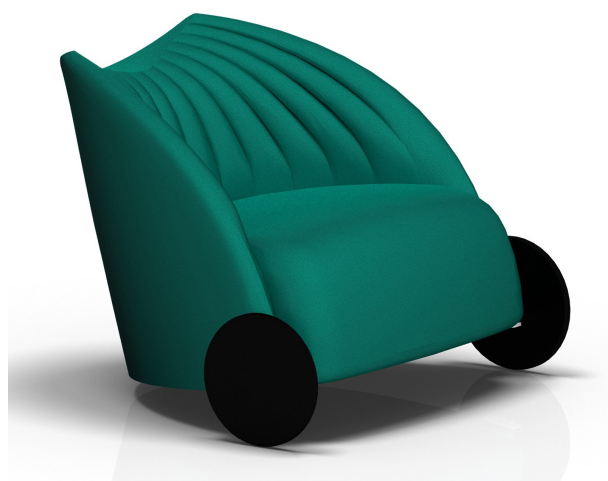

UNI EN  
354

Garanzia: 5 anni

## DESCRIZIONE

Biga, poltrona versione bassa monocolore, senza maniglia, ruote.

**STRUTTURA:** monoscocca in multistrato di faggio spessore 22 mm.

**SEDILE/SCHIENALE:** imbottitura in poliuretano espanso flessibile ignifuga, assorbimento acustico nella versione alta con struttura interna alveolare..

**GAMBE:** ruote in poliuretano rigido nero con inserto in acciaio.

## MANUTENZIONE

**PARTI CROMATE:** Pulire con panno morbido imbevuto leggermente con un prodotto per la pulizia dell'acciaio

**PARTI IN PLASTICA:** Pulire con panno morbido leggermente umido d'acqua senza insistere e ripassare poi con panno asciutto.

**PARTI VERNICIATE:** Pulire con panno morbido imbevuto leggermente umido d'acqua e ripassare poi con panno asciutto

**PARTI IN ALLUMINIO:** Per la pulizia impiegare prodotti specifici per la lucidatura dei metalli, al fine di rallentare l'ossidazione naturale dovuta al contatto con le mani. Le parti in alluminio bruniscono naturalmente. LUXY raccomanda di non usare detergenti aggressivi.

**TESSUTO:** Per i tessuti stendere qualche goccia di detergente neutro su un panno umido ben strizzato, passarlo delicatamente sulla seduta e lasciarlo asciugare. Vedi schede rivestimenti nella cartella rivestimenti LUXY. LUXY raccomanda vivamente l'impiego di prodotti ecologici

**PELLE:** La pelle è un prodotto naturale. Le imperfezioni presenti sulla pelle conferiscono al materiale il suo aspetto inconfondibile. In presenza di macchie eliminarle con un panno in lana morbida. In caso di sporco più ostinato, utilizzare esclusivamente prodotti per pelle tinta con coloranti anilini. Non esporre la pelle ai raggi diretti del sole. LUXY raccomanda vivamente l'impiego di prodotti ecologici.

## MATERIALI E RICICLABILITÀ

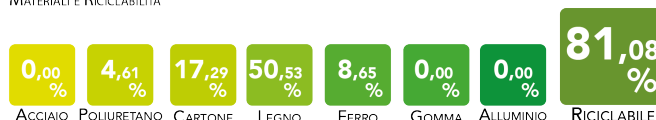

# BIGA

Design Favaretto & Partners

modello: BA9  
codice: 4BAAT18

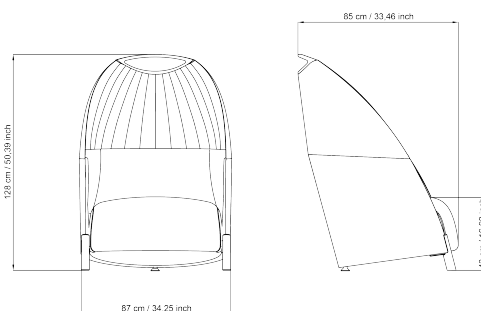
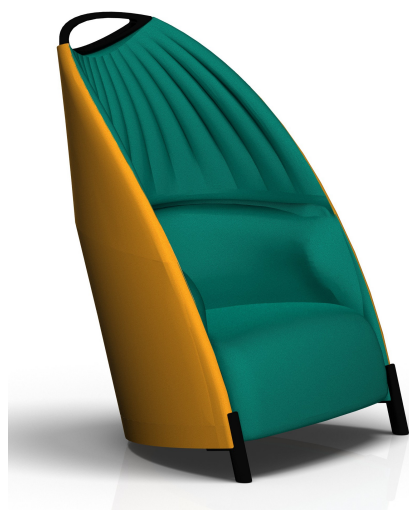

45



no



1



48



1,45

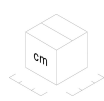

145x100  
x100

UNI EN  
354

Garanzia: 5 anni

## DESCRIZIONE

Biga, poltrona acustica versione alta bicolore, con maniglia, piedini.

**STRUTTURA:** monoscocca in multistrato di faggio spessore 22 mm.

**SEDILE/SCHIENALE:** imbottitura in poliuretano espanso flessibile ignifuga, assorbimento acustico nella versione alta con struttura interna alveolare..

**GAMBE:** piedini in poliuretano rigido nero con inserto in acciaio.

**ACUSTICA:** Nella versione alta, la particolare struttura in multistrato di faggio ad alveolo, è stata studiata in modo da deviare i raggi di curvatura sonora per azzerare il riverbero.

## MANUTENZIONE

**PARTI CROMATE:** Pulire con panno morbido imbevuto leggermente con un prodotto per la pulizia dell'acciaio

**PARTI IN PLASTICA:** Pulire con panno morbido leggermente umido d'acqua senza insistere e ripassare poi con panno asciutto.

**PARTI VERNICIATE:** Pulire con panno morbido imbevuto leggermente umido d'acqua e ripassare poi con panno asciutto

**PARTI IN ALLUMINIO:** Per la pulizia impiegare prodotti specifici per la lucidatura dei metalli, al fine di rallentare l'ossidazione naturale dovuta al contatto con le mani. Le parti in alluminio bruniscono naturalmente. LUXY raccomanda di non usare detergenti aggressivi.

**TESSUTO:** Per i tessuti stendere qualche goccia di detergente neutro su un panno umido ben strizzato, passarlo delicatamente sulla seduta e lasciarlo asciugare. Vedi schede rivestimenti nella cartella rivestimenti LUXY. LUXY raccomanda vivamente l'impiego di prodotti ecologici

**PELLE:** La pelle è un prodotto naturale. Le imperfezioni presenti sulla pelle conferiscono al materiale il suo aspetto inconfondibile. In presenza di macchie eliminarle con un panno in lana morbida. In caso di sporco più ostinato, utilizzare esclusivamente prodotti per pelle tinta con coloranti anilini. Non esporre la pelle ai raggi diretti del sole. LUXY raccomanda vivamente l'impiego di prodotti ecologici.

## MATERIALI E RICICLABILITÀ

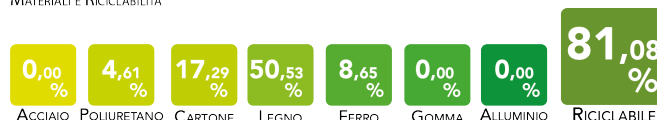

# BIGA

Design Favaretto & Partners

modello: BA10  
codice: 4BAAT20

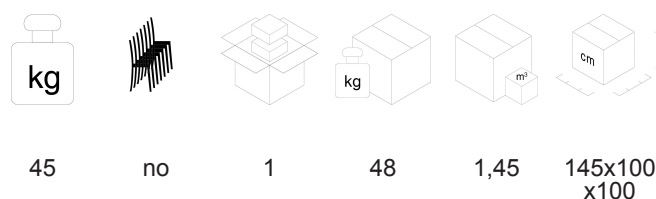
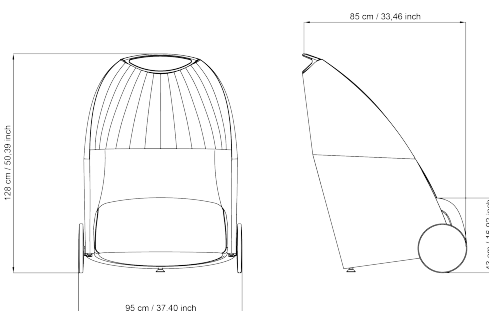
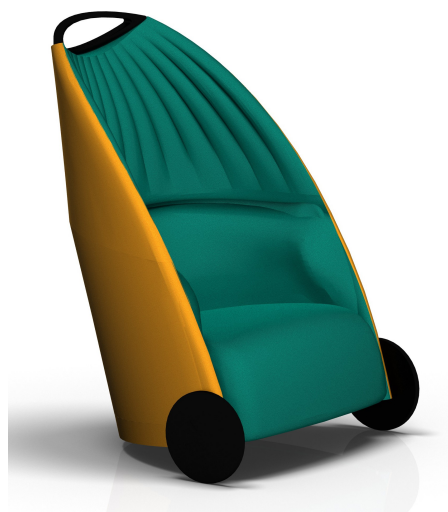

UNI EN  
354

Garanzia: 5 anni

## DESCRIZIONE

Biga, poltrona acustica versione alta bicolore, con maniglia, ruote.

**STRUTTURA:** monoscocca in multistrato di faggio spessore 22 mm.

**SEDILE/SCHIENALE:** imbottitura in poliuretano espanso flessibile ignifuga, assorbimento acustico nella versione alta con struttura interna alveolare..

**GAMBE:** ruote in poliuretano rigido nero con inserto in acciaio.

**ACUSTICA:** Nella versione alta, la particolare struttura in multistrato di faggio ad alveolo, è stata studiata in modo da deviare i raggi di curvatura sonora per azzerare il riverbero.

## MANUTENZIONE

**PARTI CROMATE:** Pulire con panno morbido imbevuto leggermente con un prodotto per la pulizia dell'acciaio

**PARTI IN PLASTICA:** Pulire con panno morbido leggermente umido d'acqua senza insistere e ripassare poi con panno asciutto.

**PARTI VERNICIATE:** Pulire con panno morbido imbevuto leggermente umido d'acqua e ripassare poi con panno asciutto

**PARTI IN ALLUMINIO:** Per la pulizia impiegare prodotti specifici per la lucidatura dei metalli, al fine di rallentare l'ossidazione naturale dovuta al contatto con le mani. Le parti in alluminio bruniscono naturalmente. LUXY raccomanda di non usare detergenti aggressivi.

**TESSUTO:** Per i tessuti stendere qualche goccia di detergente neutro su un panno umido ben strizzato, passarlo delicatamente sulla seduta e lasciarlo asciugare. Vedi schede rivestimenti nella cartella rivestimenti LUXY. LUXY raccomanda vivamente l'impiego di prodotti ecologici

**PELLE:** La pelle è un prodotto naturale. Le imperfezioni presenti sulla pelle conferiscono al materiale il suo aspetto inconfondibile. In presenza di macchie eliminarle con un panno in lana morbida. In caso di sporco più ostinato, utilizzare esclusivamente prodotti per pelle tinta con coloranti anilini. Non esporre la pelle ai raggi diretti del sole. LUXY raccomanda vivamente l'impiego di prodotti ecologici.

## MATERIALI E RICICLABILITÀ

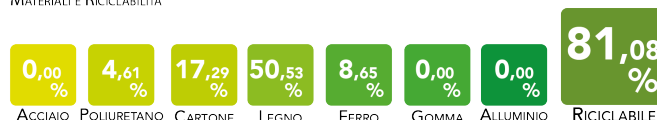

# BIGA

Design Favaretto & Partners

modello: BA11  
codice: 4BAAT22

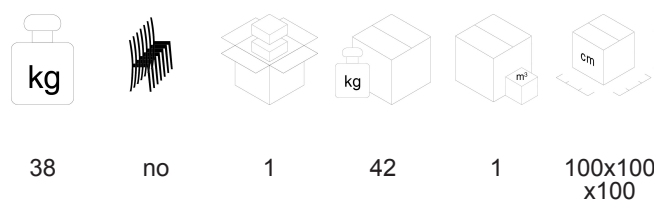
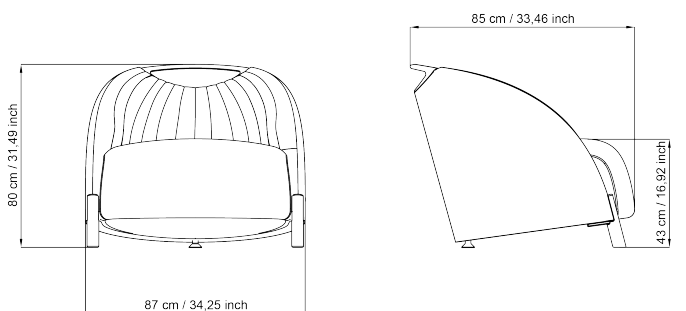
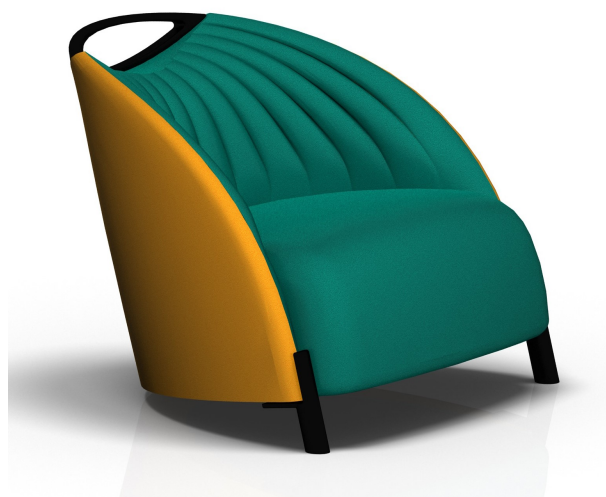

UNI EN  
354

Garanzia: 5 anni

## DESCRIZIONE

Biga, poltrona versione bassa bicolore, con maniglia, piedini.

**STRUTTURA:** monoscocca in multistrato di faggio spessore 22 mm.

**SEDILE/SCHIENALE:** imbottitura in poliuretano espanso flessibile ignifuga, assorbimento acustico nella versione alta con struttura interna alveolare..

**GAMBE:** piedini in poliuretano rigido nero con inserto in acciaio.

## MANUTENZIONE

**PARTI CROMATE:** Pulire con panno morbido imbevuto leggermente con un prodotto per la pulizia dell'acciaio

**PARTI IN PLASTICA:** Pulire con panno morbido leggermente umido d'acqua senza insistere e ripassare poi con panno asciutto.

**PARTI VERNICIATE:** Pulire con panno morbido imbevuto leggermente umido d'acqua e ripassare poi con panno asciutto

**PARTI IN ALLUMINIO:** Per la pulizia impiegare prodotti specifici per la lucidatura dei metalli, al fine di rallentare l'ossidazione naturale dovuta al contatto con le mani. Le parti in alluminio bruniscono naturalmente. LUXY raccomanda di non usare detergenti aggressivi.

**TESSUTO:** Per i tessuti stendere qualche goccia di detergente neutro su un panno umido ben strizzato, passarlo delicatamente sulla seduta e lasciarlo asciugare. Vedi schede rivestimenti nella cartella rivestimenti LUXY. LUXY raccomanda vivamente l'impiego di prodotti ecologici

**PELLE:** La pelle è un prodotto naturale. Le imperfezioni presenti sulla pelle conferiscono al materiale il suo aspetto inconfondibile. In presenza di macchie eliminarle con un panno in lana morbida. In caso di sporco più ostinato, utilizzare esclusivamente prodotti per pelle tinta con coloranti anilini. Non esporre la pelle ai raggi diretti del sole. LUXY raccomanda vivamente l'impiego di prodotti ecologici.

## MATERIALI E RICICLABILITÀ

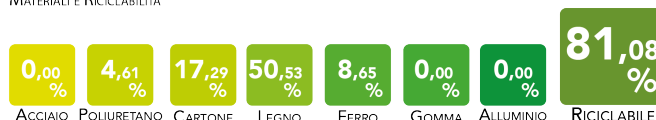

# BIGA

Design Favaretto & Partners

modello: BA12  
codice: 4BAAT24

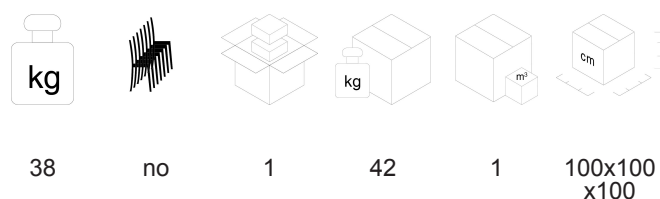
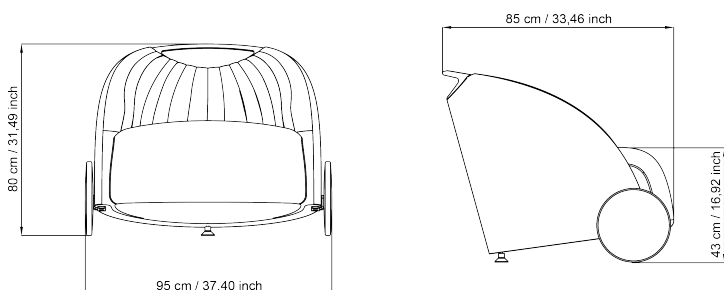
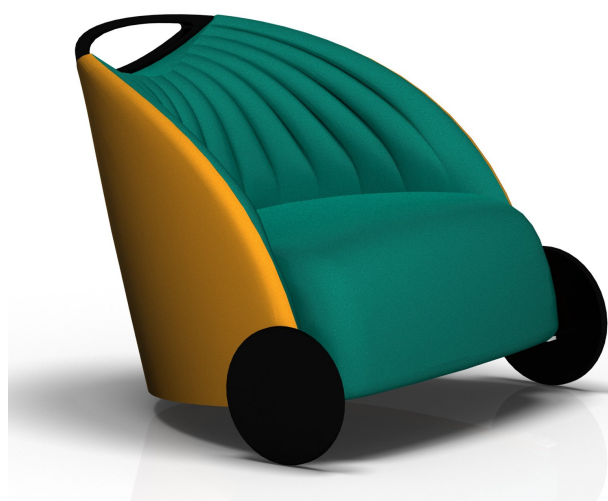

UNI EN  
354

Garanzia: 5 anni

## DESCRIZIONE

Biga, poltrona versione bassa bicolore, con maniglia, ruote.

**STRUTTURA:** monoscocca in multistrato di faggio spessore 22 mm.

**SEDILE/SCHIENALE:** imbottitura in poliuretano espanso flessibile ignifuga, assorbimento acustico nella versione alta con struttura interna alveolare..

**GAMBE:** ruote in poliuretano rigido nero con inserto in acciaio.

## MANUTENZIONE

**PARTI CROMATE:** Pulire con panno morbido imbevuto leggermente con un prodotto per la pulizia dell'acciaio

**PARTI IN PLASTICA:** Pulire con panno morbido leggermente umido d'acqua senza insistere e ripassare poi con panno asciutto.

**PARTI VERNICIATE:** Pulire con panno morbido imbevuto leggermente umido d'acqua e ripassare poi con panno asciutto

**PARTI IN ALLUMINIO:** Per la pulizia impiegare prodotti specifici per la lucidatura dei metalli, al fine di rallentare l'ossidazione naturale dovuta al contatto con le mani. Le parti in alluminio bruniscono naturalmente. LUXY raccomanda di non usare detergenti aggressivi.

**TESSUTO:** Per i tessuti stendere qualche goccia di detergente neutro su un panno umido ben strizzato, passarlo delicatamente sulla seduta e lasciarlo asciugare. Vedi schede rivestimenti nella cartella rivestimenti LUXY. LUXY raccomanda vivamente l'impiego di prodotti ecologici

**PELLE:** La pelle è un prodotto naturale. Le imperfezioni presenti sulla pelle conferiscono al materiale il suo aspetto inconfondibile. In presenza di macchie eliminarle con un panno in lana morbida. In caso di sporco più ostinato, utilizzare esclusivamente prodotti per pelle tinta con coloranti anilini. Non esporre la pelle ai raggi diretti del sole. LUXY raccomanda vivamente l'impiego di prodotti ecologici.

## MATERIALI E RICICLABILITÀ

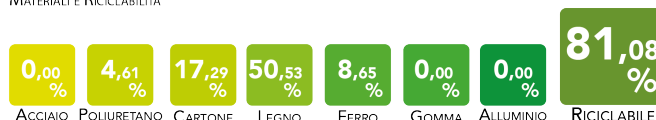

# BIGA

Design Favaretto & Partners

modello: BA13  
codice: 4BAAT26

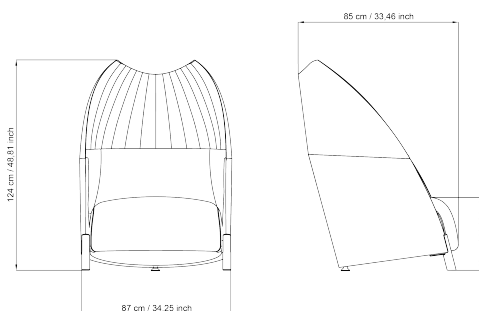
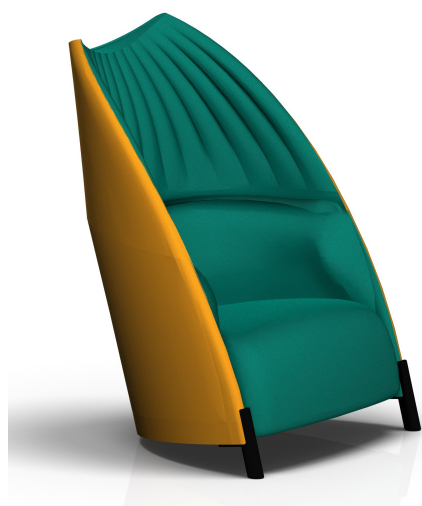

45



no



1



48



1,45

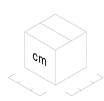

145x100  
x100

UNI EN  
354

Garanzia: 5 anni

## DESCRIZIONE

Biga, poltrona acustica versione alta bicolore, senza maniglia, piedini.

**STRUTTURA:** monoscocca in multistrato di faggio spessore 22 mm.

**SEDILE/SCHIENALE:** imbottitura in poliuretano espanso flessibile ignifuga, assorbimento acustico nella versione alta con struttura interna alveolare..

**GAMBE:** piedini in poliuretano rigido nero con inserto in acciaio.

**ACUSTICA:** Nella versione alta, la particolare struttura in multistrato di faggio ad alveolo, è stata studiata in modo da deviare i raggi di curvatura sonora per azzerare il riverbero.

## MANUTENZIONE

**PARTI CROMATE:** Pulire con panno morbido imbevuto leggermente con un prodotto per la pulizia dell'acciaio

**PARTI IN PLASTICA:** Pulire con panno morbido leggermente umido d'acqua senza insistere e ripassare poi con panno asciutto.

**PARTI VERNICIATE:** Pulire con panno morbido imbevuto leggermente umido d'acqua e ripassare poi con panno asciutto

**PARTI IN ALLUMINIO:** Per la pulizia impiegare prodotti specifici per la lucidatura dei metalli, al fine di rallentare l'ossidazione naturale dovuta al contatto con le mani. Le parti in alluminio bruniscono naturalmente. LUXY raccomanda di non usare detergenti aggressivi.

**TESSUTO:** Per i tessuti stendere qualche goccia di detergente neutro su un panno umido ben strizzato, passarlo delicatamente sulla seduta e lasciarlo asciugare. Vedi schede rivestimenti nella cartella rivestimenti LUXY. LUXY raccomanda vivamente l'impiego di prodotti ecologici

**PELLE:** La pelle è un prodotto naturale. Le imperfezioni presenti sulla pelle conferiscono al materiale il suo aspetto inconfondibile. In presenza di macchie eliminarle con un panno in lana morbida. In caso di sporco più ostinato, utilizzare esclusivamente prodotti per pelle tinta con coloranti anilini. Non esporre la pelle ai raggi diretti del sole. LUXY raccomanda vivamente l'impiego di prodotti ecologici.

## MATERIALI E RICICLABILITÀ

0,00 %  
ACCIAIO

4,61 %  
POLIURETANO

17,29 %  
CARTONE

50,53 %  
LEGNO

8,65 %  
FERRO

0,00 %  
GOMMA

0,00 %  
ALLUMINIO

81,08 %  
RICICLABILE

# BIGA

Design Favaretto & Partners

modello: BA14  
codice: 4BAAT28

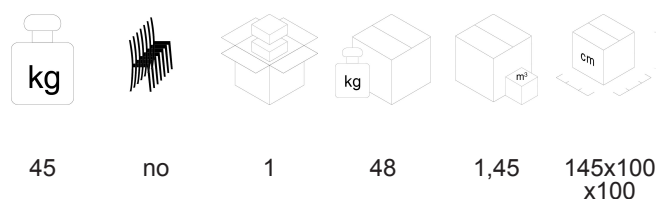
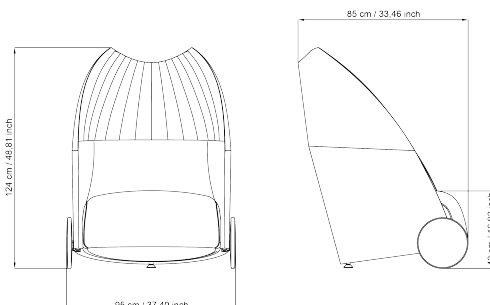

UNI EN  
354

Garanzia: 5 anni

## DESCRIZIONE

Biga, poltrona acustica versione alta bicolore, senza maniglia, ruote.

**STRUTTURA:** monoscocca in multistrato di faggio spessore 22 mm.

**SEDILE/SCHIENALE:** imbottitura in poliuretano espanso flessibile ignifuga, assorbimento acustico nella versione alta con struttura interna alveolare..

**GAMBE:** ruote in poliuretano rigido nero con inserto in acciaio.

**ACUSTICA:** Nella versione alta, la particolare struttura in multistrato di faggio ad alveolo, è stata studiata in modo da deviare i raggi di curvatura sonora per azzerare il riverbero.

## MANUTENZIONE

**PARTI CROMATE:** Pulire con panno morbido imbevuto leggermente con un prodotto per la pulizia dell'acciaio

**PARTI IN PLASTICA:** Pulire con panno morbido leggermente umido d'acqua senza insistere e ripassare poi con panno asciutto.

**PARTI VERNICIATE:** Pulire con panno morbido imbevuto leggermente umido d'acqua e ripassare poi con panno asciutto

**PARTI IN ALLUMINIO:** Per la pulizia impiegare prodotti specifici per la lucidatura dei metalli, al fine di rallentare l'ossidazione naturale dovuta al contatto con le mani. Le parti in alluminio bruniscono naturalmente. LUXY raccomanda di non usare detergenti aggressivi.

**TESSUTO:** Per i tessuti stendere qualche goccia di detergente neutro su un panno umido ben strizzato, passarlo delicatamente sulla seduta e lasciarlo asciugare. Vedi schede rivestimenti nella cartella rivestimenti LUXY. LUXY raccomanda vivamente l'impiego di prodotti ecologici

**PELLE:** La pelle è un prodotto naturale. Le imperfezioni presenti sulla pelle conferiscono al materiale il suo aspetto inconfondibile. In presenza di macchie eliminarle con un panno in lana morbida. In caso di sporco più ostinato, utilizzare esclusivamente prodotti per pelle tinta con coloranti anilini. Non esporre la pelle ai raggi diretti del sole. LUXY raccomanda vivamente l'impiego di prodotti ecologici.

## MATERIALI E RICICLABILITÀ



# BIGA

Design Favaretto & Partners

modello: BA15  
codice: 4BAAT30

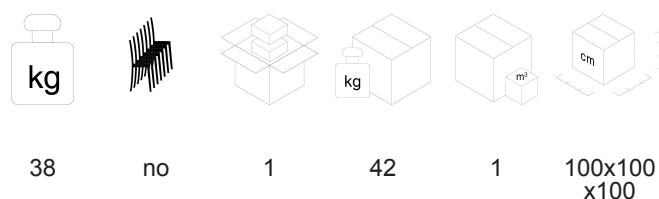
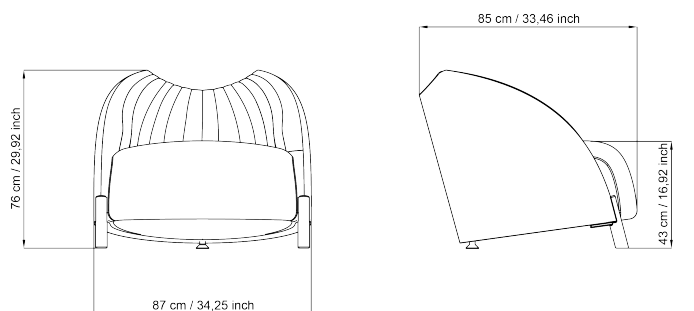
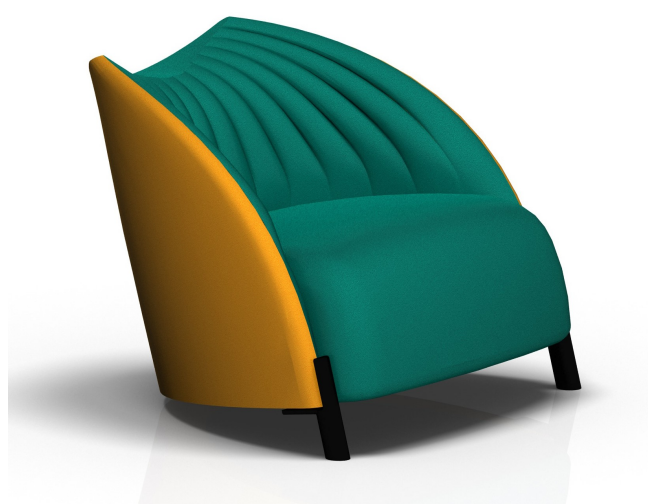

UNI EN  
354

Garanzia: 5 anni

## DESCRIZIONE

Biga, poltrona versione bassa bicolore, senza maniglia, piedini.

**STRUTTURA:** monoscocca in multistrato di faggio spessore 22 mm.

**SEDILE/SCHIENALE:** imbottitura in poliuretano espanso flessibile ignifuga, assorbimento acustico nella versione alta con struttura interna alveolare..

**GAMBE:** piedini in poliuretano rigido nero con inserto in acciaio.

## MANUTENZIONE

**PARTI CROMATE:** Pulire con panno morbido imbevuto leggermente con un prodotto per la pulizia dell'acciaio

**PARTI IN PLASTICA:** Pulire con panno morbido leggermente umido d'acqua senza insistere e ripassare poi con panno asciutto.

**PARTI VERNICIATE:** Pulire con panno morbido imbevuto leggermente umido d'acqua e ripassare poi con panno asciutto

**PARTI IN ALLUMINIO:** Per la pulizia impiegare prodotti specifici per la lucidatura dei metalli, al fine di rallentare l'ossidazione naturale dovuta al contatto con le mani. Le parti in alluminio bruniscono naturalmente. LUXY raccomanda di non usare detergenti aggressivi.

**TESSUTO:** Per i tessuti stendere qualche goccia di detergente neutro su un panno umido ben strizzato, passarlo delicatamente sulla seduta e lasciarlo asciugare. Vedi schede rivestimenti nella cartella rivestimenti LUXY. LUXY raccomanda vivamente l'impiego di prodotti ecologici

**PELLE:** La pelle è un prodotto naturale. Le imperfezioni presenti sulla pelle conferiscono al materiale il suo aspetto inconfondibile. In presenza di macchie eliminarle con un panno in lana morbida. In caso di sporco più ostinato, utilizzare esclusivamente prodotti per pelle tinta con coloranti anilini. Non esporre la pelle ai raggi diretti del sole. LUXY raccomanda vivamente l'impiego di prodotti ecologici.

## MATERIALI E RICICLABILITÀ





# BIGA

Design Favaretto & Partners

modello: BA16  
codice: 4BAAT32

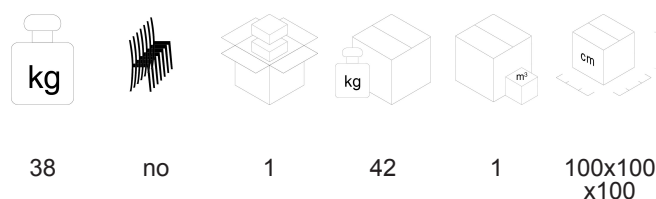
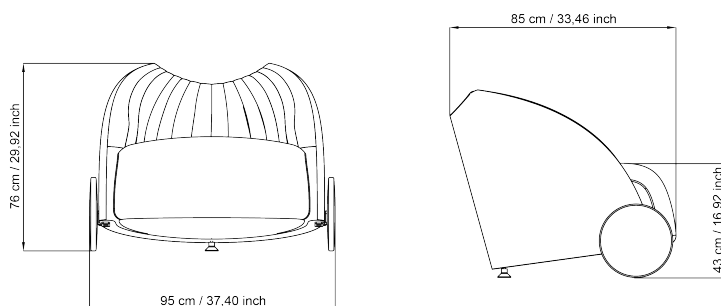
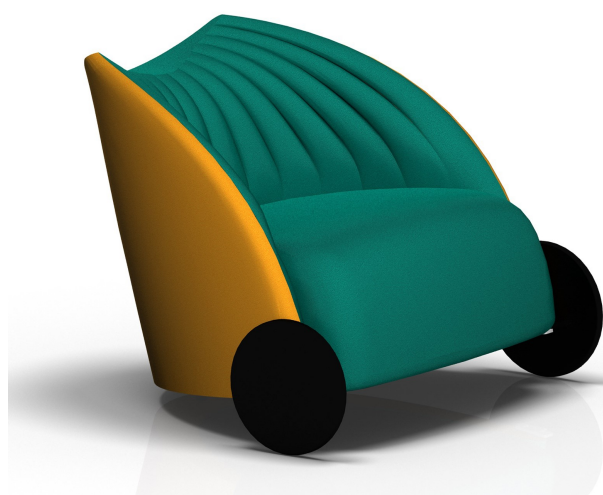

UNI EN  
354

Garanzia: 5 anni

## DESCRIZIONE

Biga, poltrona versione bassa bicolore, senza maniglia, ruote.

**STRUTTURA:** monoscocca in multistrato di faggio spessore 22 mm.

**SEDILE/SCHIENALE:** imbottitura in poliuretano espanso flessibile ignifuga, assorbimento acustico nella versione alta con struttura interna alveolare..

**GAMBE:** ruote in poliuretano rigido nero con inserto in acciaio.

## MANUTENZIONE

**PARTI CROMATE:** Pulire con panno morbido imbevuto leggermente con un prodotto per la pulizia dell'acciaio

**PARTI IN PLASTICA:** Pulire con panno morbido leggermente umido d'acqua senza insistere e ripassare poi con panno asciutto.

**PARTI VERNICIATE:** Pulire con panno morbido imbevuto leggermente umido d'acqua e ripassare poi con panno asciutto

**PARTI IN ALLUMINIO:** Per la pulizia impiegare prodotti specifici per la lucidatura dei metalli, al fine di rallentare l'ossidazione naturale dovuta al contatto con le mani. Le parti in alluminio bruniscono naturalmente. LUXY raccomanda di non usare detergenti aggressivi.

**TESSUTO:** Per i tessuti stendere qualche goccia di detergente neutro su un panno umido ben strizzato, passarlo delicatamente sulla seduta e lasciarlo asciugare. Vedi schede rivestimenti nella cartella rivestimenti LUXY. LUXY raccomanda vivamente l'impiego di prodotti ecologici

**PELLE:** La pelle è un prodotto naturale. Le imperfezioni presenti sulla pelle conferiscono al materiale il suo aspetto inconfondibile. In presenza di macchie eliminarle con un panno in lana morbida. In caso di sporco più ostinato, utilizzare esclusivamente prodotti per pelle tinta con coloranti anilini. Non esporre la pelle ai raggi diretti del sole. LUXY raccomanda vivamente l'impiego di prodotti ecologici.

## MATERIALI E RICICLABILITÀ

